

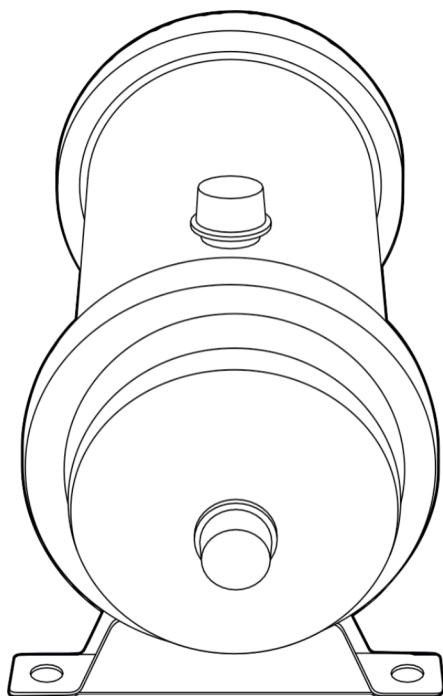

АКВАРИС

ПАСПОРТ

Половолоконный
мембранный фильтр
тонкой очистки воды



Акварис

1000

2000

3000

5000

8000

Руководство по эксплуатации
к фильтрам «Акварис»

г. Уфа

Уважаемый покупатель!

Благодарим Вас за покупку. Приобретенный Вами полноволоконный мембранный фильтр Акварис (далее по тексту «фильтр Акварис») для очистки воды обладает рядом преимуществ:

- большой ресурс - 500 000л*;
- компактные размеры;
- высокое качество очистки благодаря применению полноволоконной мембраны ультрафильтрации;
- надежность – корпус фильтра выполнен из пищевой нержавеющей стали;
- стационарное подключение и возможность регулярной промывки;
- простота использования и обслуживания.

Фильтр Акварис уже укомплектован фильтрующей мембраной внутри компактного корпуса, так что Вы можете начать пользоваться

Типовая схема подключения фильтра Акварис

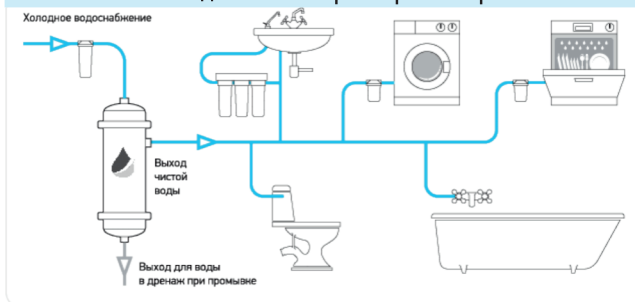

изделием сразу после установки.

Перед началом использования фильтра просим внимательно ознакомиться с настоящей инструкцией.

Назначение

Фильтр Акварис предназначен для очистки водопроводной холодной воды (из систем муниципального водоснабжения), поступающей в квартиру, дом или офис. Удаляет активный хлор, хлорную органику, тяжелые металлы, мышьяк, коллоидное железо и другие примеси. Осуществляет ультрафильтрацию воды от механических примесей, останавливает органические молекулы, пыльцу растений, молекулярные кластеры, крупные органические молекулы, большинство бактерий и простейших, некоторые вирусы. Улучшает вкус воды, устраняет неприятный запах, снижает до минимума цветность и мутность воды.

Сохраняет в воде все полезные минеральные вещества и микроэлементы.

* При регулярной промывке через каждые 20000 л.

Фильтр Акварис устанавливается непосредственно в водопровод на точку входа после магистрального фильтра грубой очистки или магистрального фильтра со вспененным полипропиленом с тонкостью фильтрации 5-50 мкм (см. Типовую схему подключения фильтра Акварис). Фильтр Акварис защищает водопроводные трубы и арматуру, сантехнику, водонагреватели, бойлеры, стиральные и посудомоечные машины, гидромассажные ванны, душевые кабины и другое дорогостоящее оборудование от механических примесей, препятствует росту бактерий и образованию отложений. Продлевает срок службы бытовой техники и дорогой сантехники. Улучшает качество питьевой воды, а также существенно продлевает ресурс других фильтров, установленных далее по магистрали у точек потребления.

Комплект поставки

1. Фильтр Акварис в сборе – 1 шт.
2. Кронштейн для крепления к стене – 2 шт.
3. Шестигранный ключ для подсоединения/ отсоединения хомутов и крепежных кронштейнов – 1 шт.
4. Руководство по эксплуатации – 1 шт.

Внимание! Комплектация может незначительно отличаться

Принципиальная схема полволоконного фильтра Акварис

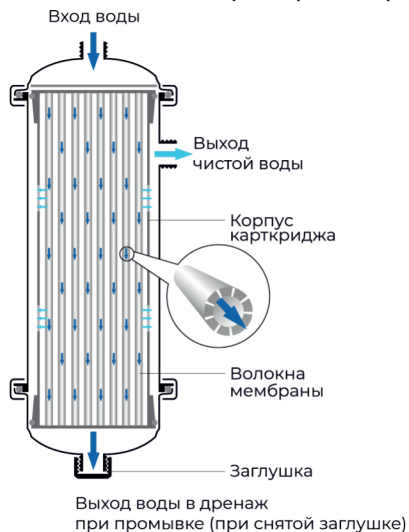

Отличительные особенности фильтров Акварис

Параметр	Артикул фильтра Акварис				
	1000	2000	3000	5000	8000
Внешнее подсоединение	1/2"	3/4"	3/4"	3/4"	3/4"
Максимальная производительность, л/мин	16	33	50	83	133
Масса фильтра (без воды), кг	3	4	5	7	10
Тонкость фильтрации	0,01 микрон (мкм)				
Материал корпуса	Нержавеющая сталь				
Материал фильтрующей мембраны	Поливинилиденфторид				
Допустимая температура воды	от +5 до +45 °С				
Гарантия	1 год				

Технические характеристики и условия эксплуатации

- Допустимая температура воды: от +5 до +45 °С.
- Допустимая температура окружающего воздуха: от +5 до +45 °С.
- Давление подводящей воды: от 0,14 до 0,8 МПа (от 1,4 до 8 кгс/см²).
- Максимальное мгновенное давление на входе (гидроудар): 1,6 МПа (16 кгс/см²).
- Тип подсоединения: «в систему» (in-line), «в точку входа» (Point Of Entry).
- Ресурс** сменных картриджей:
- 500 000 л или 60 месяцев (в зависимости от того, что раньше наступит).
- Срок службы фильтра Акварис без картриджа – 10 лет. По окончании срока службы изделие должно быть выведено из эксплуатации.

Внимание!

Данное изделие должно устанавливаться на месте эксплуатации специалистом,

** Степень очистки и ресурс фильтрующей мембраны зависит от состава и степени загрязненности исходной воды, а также от режима использования фильтра.

имеющим соответствующую квалификацию. При установке фильтра Акварис следует воспользоваться услугами квалифицированного слесаря-сантехника организации ЖКХ по месту вашего жительства. Помните: неправильная установка изделия может привести к аварии в водопроводной системе и имущественному ущербу.

Монтаж фильтра

Фильтр Акварис устанавливается в водопроводную магистраль холодной воды. При подключении соблюдайте направление подачи воды в фильтр в соответствии с «Принципиальной схемой половолоконного фильтра Акварис».

Монтаж фильтра Акварис можно осуществить тремя способами (см. «Способы подключения фильтра «Акварис»):

- 1 - с заглушкой, установленной на выходе воды в дренаж;
- 2, 3 - без заглушки, с установленным краном промывки (приобретается дополнительно). При этом кран промывки можно использовать как для ручного слива (2), так и для стационарного подключения

- 2, 3 – без заглушки, с установленным краном промывки (приобретается дополнительно). При этом кран промывки можно использовать как для ручного слива (2), так и для стационарного подключения
- (3) с помощью сливной трубы (или гибкого шланга) к канализации или линии потребления технической воды, не требующей очистки.

Возможны два варианта расположения фильтра Акварис: вертикальный и горизонтальный. Для крепления фильтра к стене предусмотрены отверстия в кронштейнах. Если фильтр располагается на горизонтальной поверхности, то кронштейны используются в качестве опорных ножек. При монтаже / размещении фильтра, в том числе при

подсоединении сливной трубы / шланга, следует предусмотреть техническую возможность разбора и демонтажа фильтра для замены мембраны в будущем.

Перед началом установки перекройте подачу воды в трубопроводе.

Для герметизации резьбовых соединений при установке используйте тефлоновую ленту или лен.

Не используйте чрезмерное количество подмотки.

После установки фильтра осторожно откройте подачу воды в фильтр и убедитесь в герметичности всех соединений.

Способы подключения фильтра Акварис



Промывка фильтра

В процессе эксплуатации фильтра внутри корпуса фильтра Акварис накапливаются механические коллоидные отложения. Для их удаления необходимо проводить регулярную промывку через каждые 20000 л.

Процедура промывки фильтра зависит от способа его подключения (см. «Способы подключения фильтра Акварис»).

Способ подключения 1.

Для промывки фильтра необходимо:

- Перекрыть воду, поступающую в фильтр.
- Сбросить давление внутри фильтра. Для этого откройте один из кранов в точках потребления, например кран смесителя на кухне. После того, как из смесителя перестанет течь вода, закройте кран.
- Подставить под фильтр емкость объемом не менее 10 л.
- Открутить заглушку с промывочного патрубка в нижней части фильтра.
- Открыть подачу воды на фильтр.
- Подождать пока не наполнится емкость под фильтром.

- Перекрыть воду, поступающую в фильтр.
- Слить грязную воду из емкости под фильтром.
- Повторить несколько циклов слива в зависимости от степени загрязненности фильтра.
- Навернуть заглушку на промывочный патрубок.
- После окончания промывки осторожно откройте подачу воды к фильтру и убедитесь в герметичности соединения заглушки с промывочным патрубком.

Способ подключения 2.

Для промывки фильтра необходимо:

- Убедиться в том, что закрыты все краны в точках потребления.
- Подставить под фильтр емкость объемом не менее 10 л.
- Открыть промывочный кран в нижней части фильтра.
- Подождать пока не наполнится емкость под фильтром.
- Закрыть промывочный кран.
- Слить грязную воду из емкости под фильтром.
- Повторить несколько циклов слива в зависимости от степени загрязненности фильтра.

Способ подключения 3.

Для промывки фильтра необходимо:

- Убедиться в том, что закрыты все краны в точках потребления.
- Открыть промывочный кран в нижней части фильтра. Вода с накопив-
- шимися загрязнениями начнет поступать в дренаж.
- Длительность промывки составляет 5-20 минут в зависимости от степени загрязненности фильтра.
- Закрыть промывочный кран.

Ручная промывка

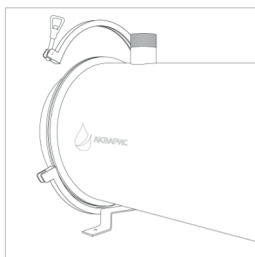

Откручиваем соединительный винт

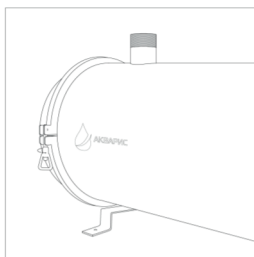

Снимаем хомут

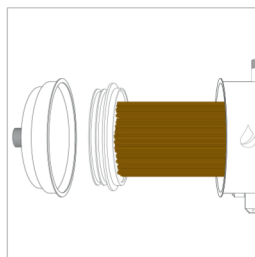

Извлекаем мембрану



Оставляем мембрану в растворе лимонной кислоты на несколько часов



Достаем мембрану и вручную убираем остатки грязи

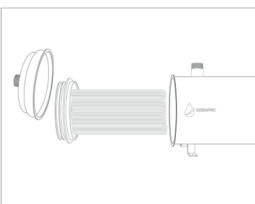

Ставим мембрану обратно в корпус фильтра. Акварис снова готов к работе

Ручная промывка

- **Откручиваем соединительный винт**

Предварительно отсоединяем фильтр от трубопроводов подачи и отбора воды. Не забудьте перекрыть воду, поступающую в фильтр, а

также сбросить давление внутри фильтра. Для этого откройте один из кранов в точках потребления, например, кран смесителя на кухне. После того, как из смесителя перестанет течь вода, закройте кран.

- **Снимаем хомут**

Подставьте под фильтр емкость объемом не менее 10 л. Слейте всю воду в приготовленную емкость.

- **Извлекаем мембрану**

После извлечения мембраны не забываем промыть корпус и крышку фильтра водопроводной водой.

- **Помещаем мембрану в раствор лимонной кислоты**

В зависимости от степени загрязнения мембраны длительность пребывания в растворе лимонной кислоты может достигать 7 часов.

- **Достаем мембрану и вручную убираем остатки грязи**

На выходе мембрана должна иметь исходный цвет и соответствовать начальным характеристикам.

- **Ставим мембрану обратно в корпус фильтра**

Надеваем крышку и соединяем с корпусом при помощи хомута. Присоединяем фильтр к трубопроводам подачи и отбора воды. Проверяем герметичность резьбовых соединений, корпуса и крышки

Замена фильтрующей мембраны

Для максимального использования возможностей фильтра Акварис и обеспечения нормативного качества воды пользователь должен регулярно производить замену фильтрующей мембраны.

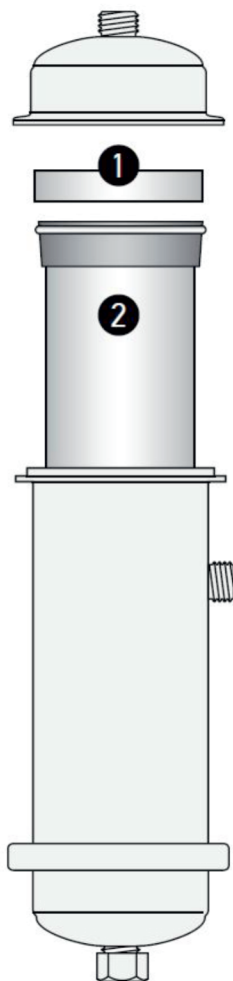

Сроки замены фильтрующей мембраны определяются в зависимости от качества исходной воды, режима использования фильтра, результатов анализа качества воды, регулярности проведения процедуры промывки, а также исходя из опыта пользователя. Не реже одного раза в 60 месяцев, а также после выработки ресурса (500 000 л), фильтрующая мембрана подлежат замене.

Для замены мембраны необходимо:

- Перекрыть подачу воды к фильтру.
- Сбросить давление внутри фильтра. Для этого откройте один из кранов в точках потребления, например кран смесителя на кухне.
- Подставить емкость не менее 5 л для приема остаточной воды из фильтра.
- Отсоединить фильтр от трубопроводов подачи и отбора воды.
- Слить воду из фильтра в подготовленную емкость.
- С помощью специального шестигранного ключа отсоединить крепежный кронштейн от хомута в верхней части фильтра.
- При помощи отвертки с плоским шлицем снять хомут и отсоединить верхнюю крышку фильтра.
- Извлечь отработавшую мембрану.
- Промыть корпус и крышку фильтра водопроводной водой.
- Установить новую мембрану внутрь корпуса до упора.
- Надеть крышку и соединить с корпусом при помощи хомута.
- Используя специальный шестигранный ключ, присоединить крепежный кронштейн к хомуту в верхней части фильтра.
- Присоединить фильтр к трубопроводам подачи и отбора воды. Для герметизации резьбовых соединений используйте тефлоновую ленту или лен. Не используйте чрезмерное количество подмотки.
- Открыть подачу воды на фильтр. После того, как выйдет весь воздух из корпуса фильтра, перекройте один из кранов в точке потребления.
- Проверить герметичность соединений корпуса и крышки, после чего фильтр готов к повсед-

ПРЕДУПРЕЖДЕНИЯ

- Непосредственно после установки фильтра Акварис или замены фильтрующей мембраны не оставляйте изделие без присмотра в течение ближайших 2-х часов: убедитесь, что фильтр функционирует исправно, отсутствуют течи воды в местах соединений.
- Не подключайте фильтр к трубопроводу горячей воды.
- Перед установкой изделия убедитесь в том, что Ваша водопроводная система исправна и соответствует техническим требованиям по условиям эксплуатации изделия. Недопустима эксплуатация фильтра Акварис в иных условиях давления и температур, чем указанные в настоящей инструкции.

Помните!

Обязательства производителя, вытекающие из установленного срока службы изделия и гарантийного срока, распространяются только на правильно установленные изделия, эксплуатируемые в соответствии с условиями настоящей

инструкции. Например, неправильное (некачественное) подключение, самостоятельное подключение - т.е. отказ от услуг квалифицированных специалистов по установке, несоблюдение правил монтажа и эксплуатации, несвоевременное техническое обслуживание изделия (в том числе несвоевременная замена фильтрующей мембраны), использование неоригинальной фильтрующей мембраны, освобождают производителя от ответственности в случае аварии фильтра.

Транспортировка и хранение

Транспортирование изделия допускается любым видом транспорта (кроме неотапливаемых отсеков в холодное время года).

Хранение изделия производится в упакованном виде, не допуская высушивания, замерзания, действия прямого солнечного света, на расстоянии не менее 1 м от отопительных приборов, при температуре окружающего воздуха не ниже +5° С и не выше +45° С, вдали от веществ с сильным запахом. Гарантийный срок хранения изделия до начала эксплуатации - 1 год с даты производства.

Гарантийные обязательства

Предприятие-изготовитель гарантирует исправную работу фильтра Акварис при соблюдении правил хранения, установки и эксплуатации, изложенных в настоящей инструкции, в течение 12 месяцев со дня продажи. При отсутствии даты продажи и штампа торгующей организации срок исчисляется с даты производства.

По поводу гарантийного обслуживания просьба обращаться по месту приобретения фильтра Акварис, либо непосредственно к производителю.

Срок службы изделия, не менее 10 лет. По окончании срока службы изделие должно быть выведено из эксплуатации.

Указанные срок службы и гарантийный срок не распространяются на сменный

фильтрующий картридж, который является расходным материалом. Срок хранения (до начала использования) фильтрующей мембраны – 3 года с даты производства.

Срок службы фильтрующего элемента – 60 месяцев с начала использования. По окончании срока службы фильтрующего элемента, либо истощения ресурса (в зависимости от того, что раньше наступит) он должен быть выведен из эксплуатации и заменен на новый.

Производитель освобождается от ответственности в случаях:

- нарушения потребителем правил монтажа (установки) и эксплуатации изделия, изложенных в настоящей инструкции
- изделие или его части имеют внешние механические повреждения сменные фильтрующие картриджи выработали свой ресурс, но не были своевременно заменены изделие использовалось не по назначению
- утрачена настоящая инструкция с проставленными датами производства и/или продажи и отсутствуют иные способы установить сроки эксплуатации изделия при использовании потребителем сменной фильтрующей мембраны иных производителей при действии обстоятельств непреодолимой силы в других случаях, предусмотренных законодательством.

Юридические оговорки

Производитель оставляет за собой право вносить в конструкцию изделия изменения, не оговоренные в настоящей инструкции, которые не влияют на функциональность изделия.

Хотя были предприняты все необходимые меры по проверке текста настоящей инструкции, производитель не гарантирует ее полноту или отсутствие ошибок.

Свидетельство о приемке и сведения о производителе

Фильтр Акварис соответствует техническим условиям и признан годным к эксплуатации.

Модель 1000 2000 3000 5000 8000

Дата выпуска _____

ОТК _____

Дата продажи: _____

Штамп продавца:

Служба сервиса и поддержки пользователей:
Тел. +7 (347) 254-96-36

Сделано в России.
ООО «ГЕНЕРАЦИЯ»



www.akvaris-filtr.ru